

# POWER 562/1

REF. DDMM562



**RIDEAUX-HOTELS.COM**  
SPECIALISTE · EQUIPEMENTIER



## Caractéristiques :

Système adapté à un usage résidentiel et commercial.

Moteur avec arrêt électronique automatique.

R.F. 868/915 récepteur Mhz à bord.

Fonction Autostart®.

Vitesse de glissement: 12 cm / sec.

Installation: mur / plafond.

Alimentation: 90-250 Vac, 50-60 Hz

Largeur : 55,2 mm

Hauteur : 20,4 mm

Rail de coulissement 6 mm - Vitesse de déplacement: 16 cm/s

Bruit en fonctionnement: 32 dbi





Rayon minimum (uniquement 1 rail): courbes à 90°: 30 cm - courbes à grand rayon: 50 cm

Finition superficielle:

- 541/1: peinture polyester blanc RAL 9016; noir RAL 9005 - anodisé argent

- 541/2: peinture polyester blanc RAL 9016.

Poulies en matériau thermoplastique antichoc - Accessoires en résine d'acétal autolubrifiante

Ref. 5582/L. Ref. 5572/L.	1m	2m	3m	4m	5m	6m	Ref. 5584/L. Ref. 5574/L.	2m	4m	6m	8m	10m	12m
A 	12 Kg	12 Kg	18 Kg	18 Kg	12 Kg	12 Kg	A 	15 Kg	28 Kg	28 Kg	24 Kg	20 Kg	18 Kg
B 	12 Kg	12 Kg	18 Kg	18 Kg	12 Kg	12 Kg	B 	15 Kg	28 Kg	28 Kg	24 Kg	20 Kg	18 Kg

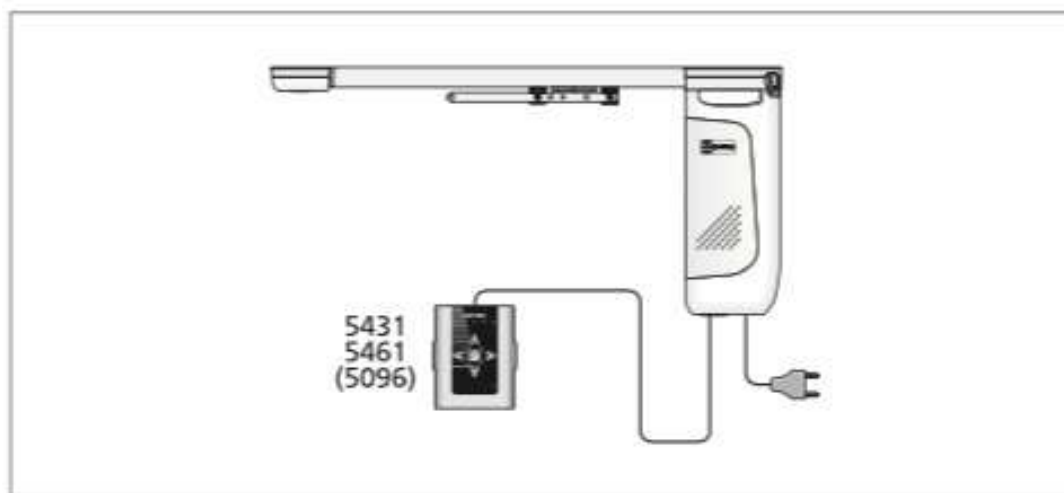

# INSTALLATION

## INSTALLATION

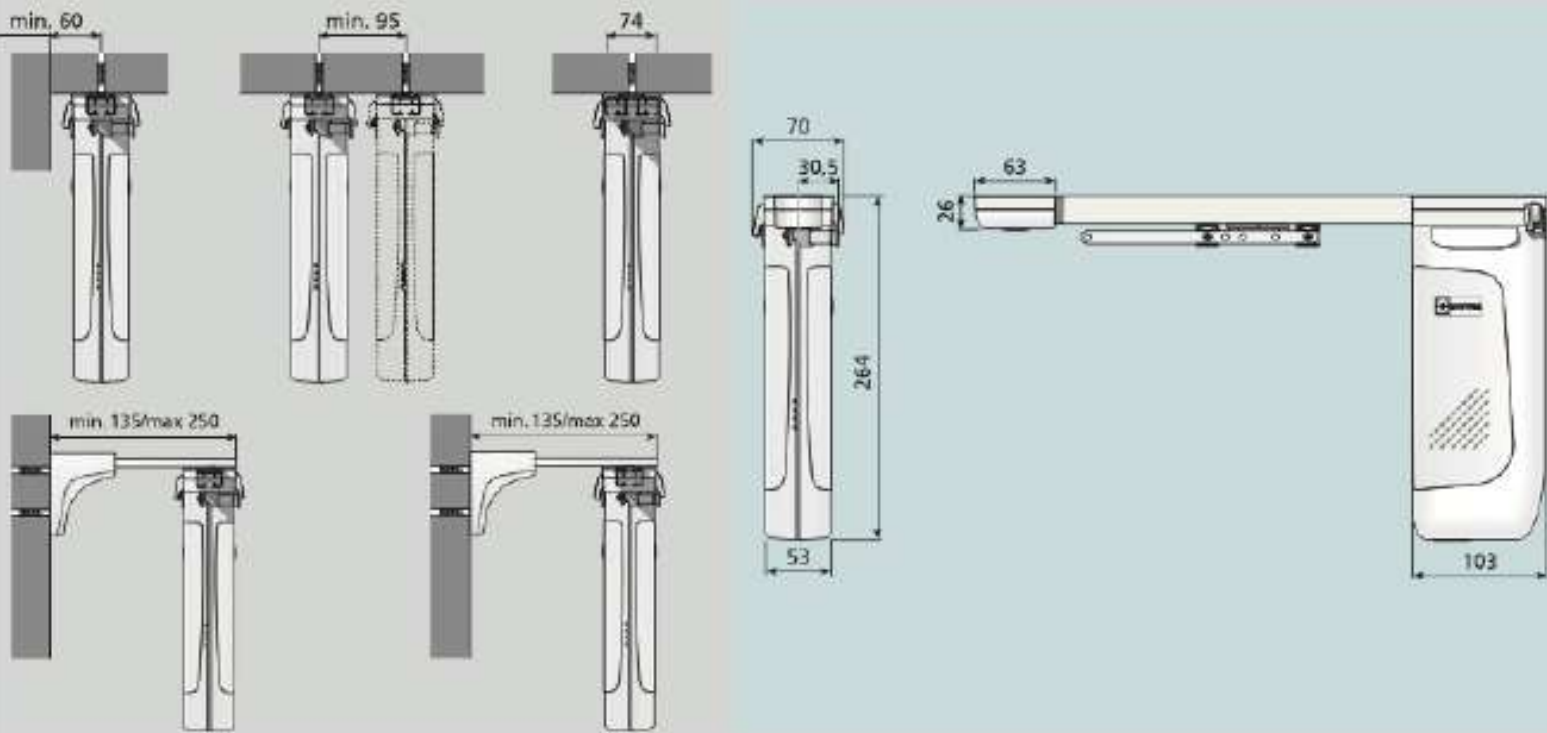

## UTILISATION EN PARALLÈLE

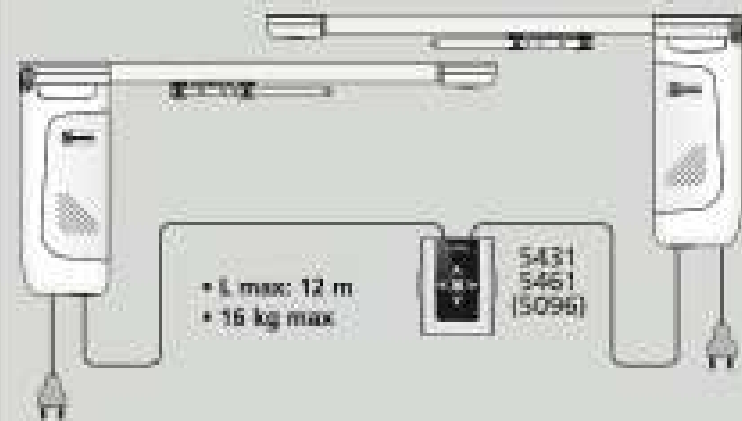

- Pour l'installation de rideaux de scène, il est conseillé d'utiliser 2 systèmes Power 541 en parallèle, actionnés par un seul bouton (5431/5096).

## COURBAGE

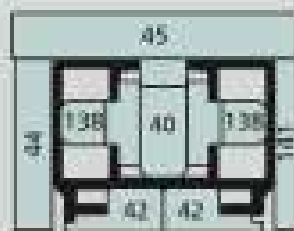

## REGLAGE DE FIN DE COURSE

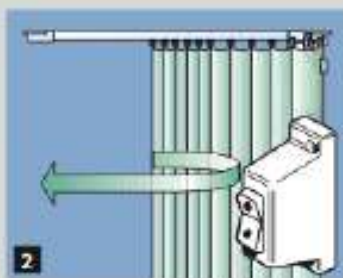
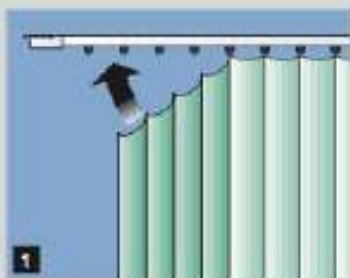

Un arrêt électronique sophistiqué contrôle automatiquement et la fermeture des rideaux. **1)** Mettre le rideau. **2)** Activer le moteur et attendre l'ouverture et la fermeture complète du rideau. Le système est maintenant prêt pour usage. **3)** Pour réactiver le cycle de la fin de course, presser le micro reset du moteur.

## AUTOSTART®



AUTOSTART® est le dispositif électronique qui met automatiquement le système en fonctionnement en présence des personnes peu habituées aux systèmes motorisés et également l'ouverture manuelle des rideaux en cas d'urgence, comme une panne de courant.

AUTOSTART® est un dispositif qui fonctionne avec deux systèmes avec ouverture centrale et latérale.

## COMMANDE À DISTANCE

-1-

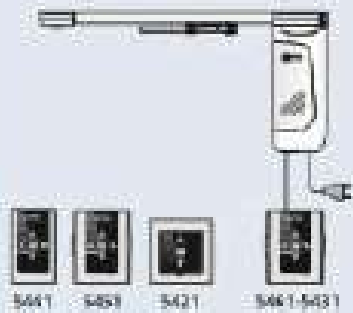

-2-

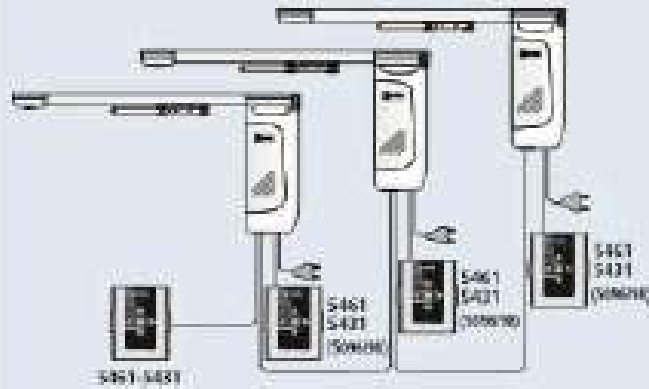

-3-

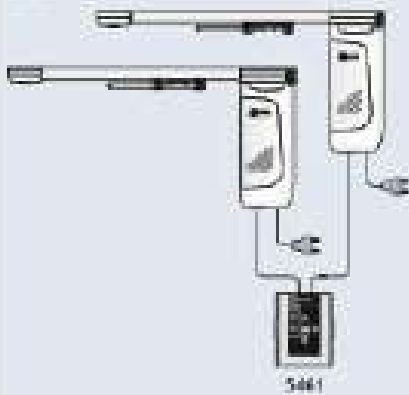

-4-

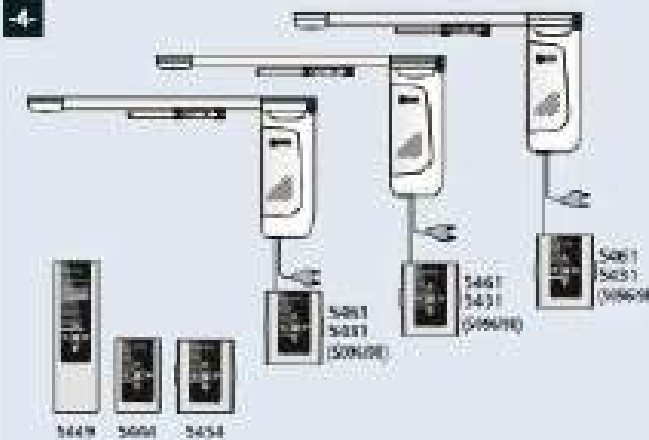

-5-



1 - commande simple par télécommande et interrupteur

2 - commande individuelle et groupée par interrupteur

3 - commande groupée de 2 moteurs avec interrupteur

4 - commande individuelle et groupée avec télécommande et interrupteur

5 - commande groupée avec télécommande et interrupteur

## FONCTION SANS FIL

Power 541 est muni en serie d'un recepteur radio R.F. 868/915 MHz integre. Pour la commande a distance, il suffit de l'interfacer avec les emetteurs: 5451-5454-5441- 5444-5449-5421.

